



DAT Wentylatory

50-451 Wrocław, ul. Komuny Paryskiej 34/4
tel./fax 071/ 342 53 89; 071/ 341 90 14
tel. 071/ 78 91 772; 071/78 91 773
www.dat.wroc.pl
dat@dat.wroc.pl

WENTYLATOR DACHOWY TH



WENTYLATOR DACHOWY: TH

KONSTRUKCJA:

Wentylator dachowy wywiewny lub nawiewny (w przypadku odwrotnego zamontowania modułu wentylatorowego) przeznaczony do wentylacji pomieszczeń o niskim stopniu zanieczyszczenia powietrza.

Wirnik z tworzywa sztucznego (TH 500, 800) lub z blachy stalowej (TH 1300, 2000). Obudowa modeli TH 500 i 800 jest wykonana z tworzywa sztucznego, a TH 1300 i 2000 z blachy stalowej, pomalowanej farbą epoksydową.

SILNIK ELEKTRYCZNY:

Wentylatory TH wyposażone są w jednofazowe silniki indukcyjne z zewnętrznym wirnikiem zgodne ze standardami UNE 20-113 i IEC 34-1, o stopniu ochrony IP44 i klasie izolacji uzwojenia B. W wykonaniu standardowym silniki te przystosowane są do pracy na dwóch prędkościach obrotowych (HF -ca 2500 obr./min, LF -ca 2000 obr./min) i posiadają termiczne zabezpieczenie uzwojenia przed przeciążeniem poprzez bezpiecznik automatyczny.

ZASTOSOWANIE:

Wentylacja nawiewno-wywiewna biur, sklepów, magazynów.

Współpraca z kuchennymi okapami wyposażonymi w separatory tłuszczu.

WYPOSAŻENIE DODATKOWE:

Przełącznik prędkości obrotowych REGUL 2, bezstopniowe regulatory prędkości obrotowej REB, opaski zaciskowe, itp.

WYMIARY:

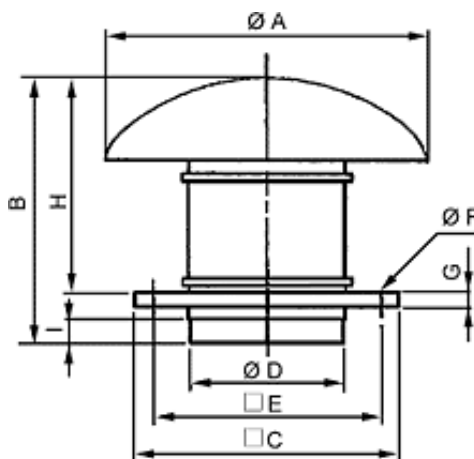



DAT Wentylatory

50-451 Wrocław, ul. Komuny Paryskiej 34/4
 tel./fax 071/ 342 53 89; 071/ 341 90 14
 tel. 071/ 78 91 772; 071/78 91 773
 www.dat.wroc.pl
 dat@dat.wroc.pl

WENTYLATOR DACHOWY TH

Typ	A	B	C	D	E	F	G	H	I
TH 500	400	349	300	160	245	10	20	274	33
TH 800	400	371	300	198	245	10	20	306	36
TH 800N	400	371	300	198	245	10	20	306	36
TH 1300	546	457	435	248	330	12	20	372	42
TH 2000	735	544	560	312	450	12	20	450	50

DANE TECHNICZNE:

Typ		Prędkość obrotowa obr./min		Max. pobór mocy W		Natężenie prądu A		Max Wydajność m ³ /h		Dop. temp. max. °C	Poziom ciśnienia akustycznego dB(A)	Masa kg
		wyż.b.	niż.b.	wyż.b.	niż.b.	wyż.b.	niż.b.	wyż.b.	niż.b.			
TH 500	wyw	2450	1800	68	40	0.26	0.19	470	355	60	50	3.8
	naw	2450	1800	67	40	0.25	0.19	505	380	60	45	
TH 800	wyw	2500	2100	140	118	0.58	0.52	775	620	60	53	5.6
	naw	2500	2000	140	118	0.58	0.52	860	695	60	52	
TH 800N	wyw	2500	2100	90	75	0.40	0.31	790	630	60	50	5.6
	naw	2500	2050	90	75	0.40	0.31	880	695	60	48	
TH 1300	wyw	2400	1800	170	120	0.83	0.52	1100	780	60	60	11.2
	naw	2400	1800	172	110	0.76	0.49	1150	845	60	59	
TH 2000	wyw	2480	1750	255	160	1.27	0.79	1725	1200	60	67	17.2
	naw	2480	1800	300	190	1.27	0.79	1650	1245	60	64	

CHARAKTERYSTYKI:

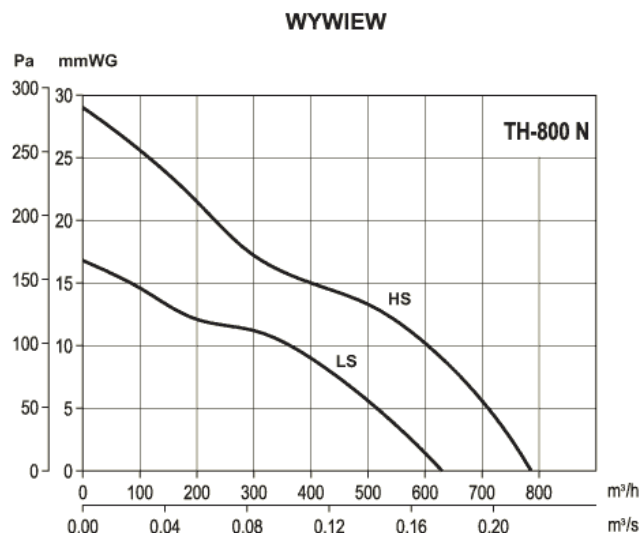
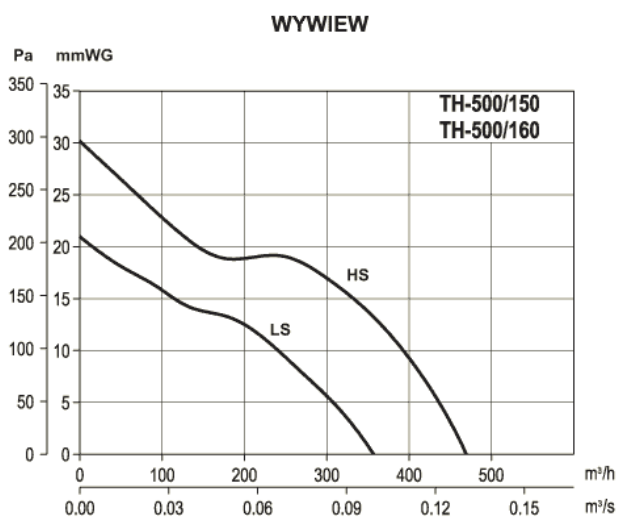



DAT Wentylatory

50-451 Wrocław, ul. Komuny Paryskiej 34/4
tel./fax 071/ 342 53 89; 071/ 341 90 14
tel. 071/ 78 91 772; 071/78 91 773
www.dat.wroc.pl
dat@dat.wroc.pl

WENTYLATOR DACHOWY TH

WYWIEW

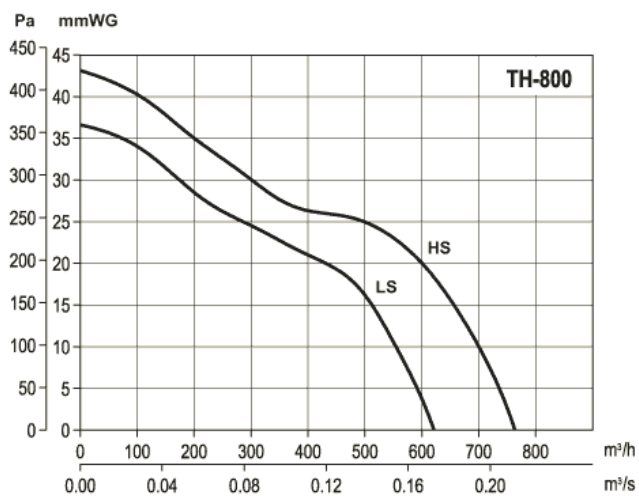

WYWIEW

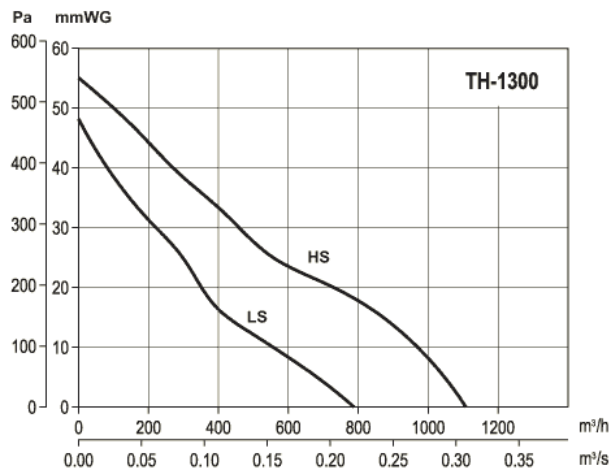

WYWIEW

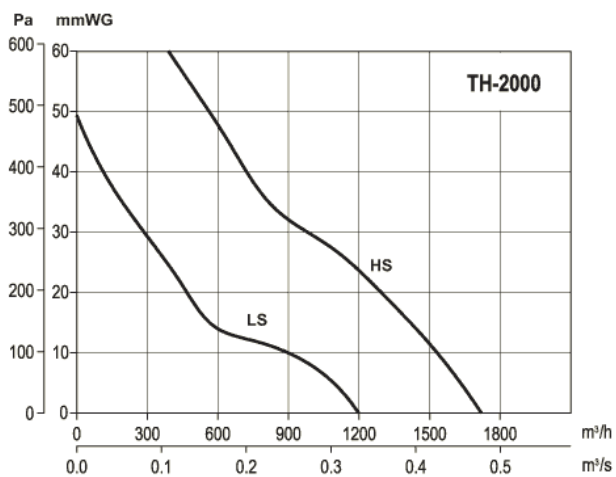



DAT Wentylatory

50-451 Wrocław, ul. Komuny Paryskiej 34/4
tel./fax 071/ 342 53 89; 071/ 341 90 14
tel. 071/ 78 91 772; 071/78 91 773
www.dat.wroc.pl
dat@dat.wroc.pl

WENTYLATOR DACHOWY TH

NAWIEW

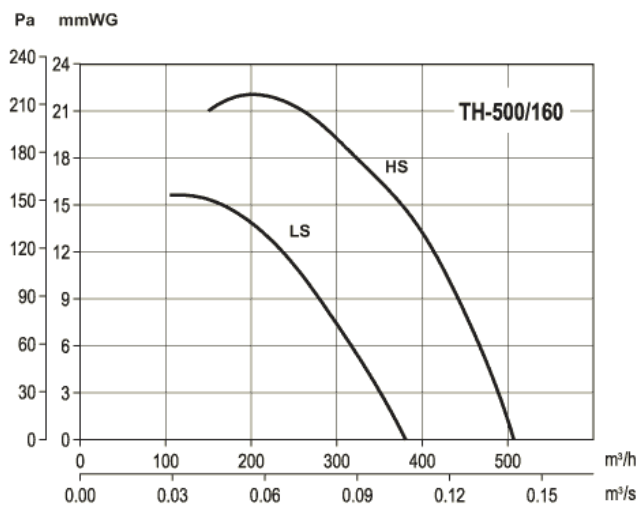

NAWIEW

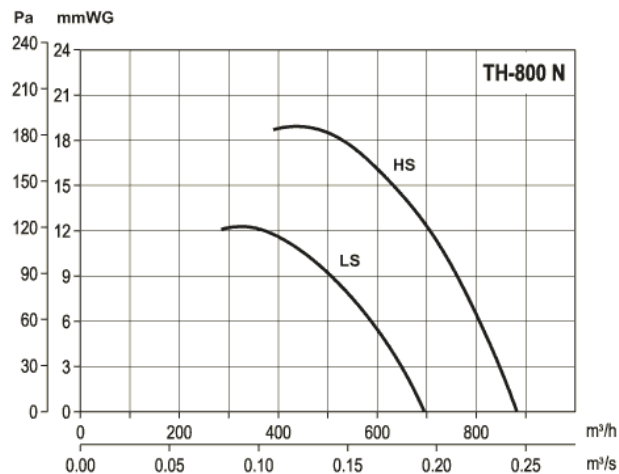

NAWIEW

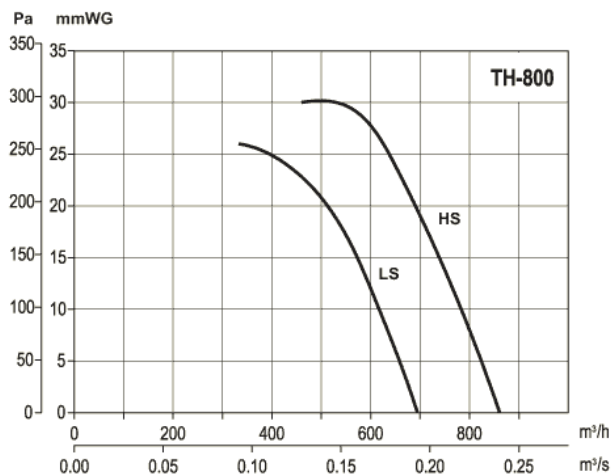

NAWIEW

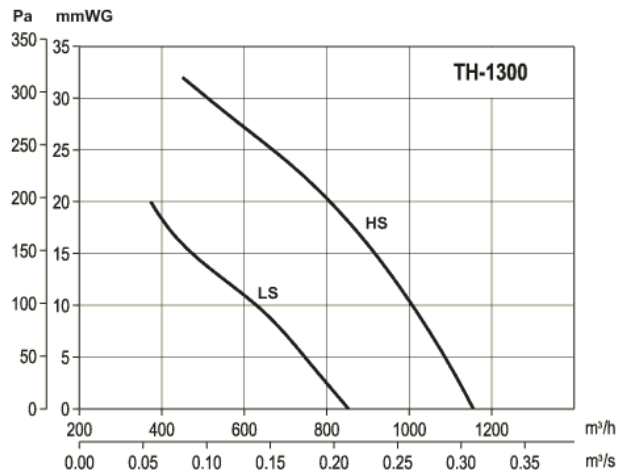

NAWIEW

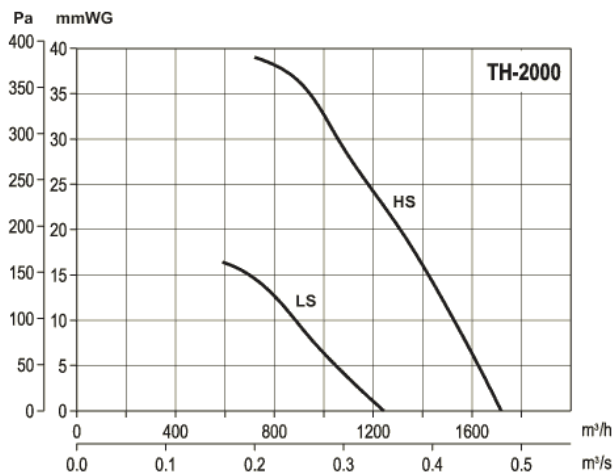



DAT Wentylatory

50-451 Wrocław, ul. Komuny Paryskiej 34/4
 tel./fax 071/ 342 53 89; 071/ 341 90 14
 tel. 071/ 78 91 772; 071/78 91 773
 www.dat.wroc.pl
 dat@dat.wroc.pl

WENTYLATOR DACHOWY TH

AKCESORIA:

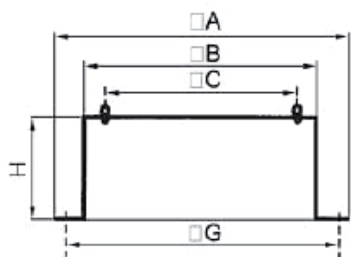

PODSTAWA DACHOWA RS

Typ	wielkość wentylatora TH	A [mm]	B [mm]	C [mm]	G [mm]	H [mm]
RS 300	500; 800	470	290	245	380	300
RS 435	1300	600	419	330	510	300
RS 560	2000	725	544	450	635	300

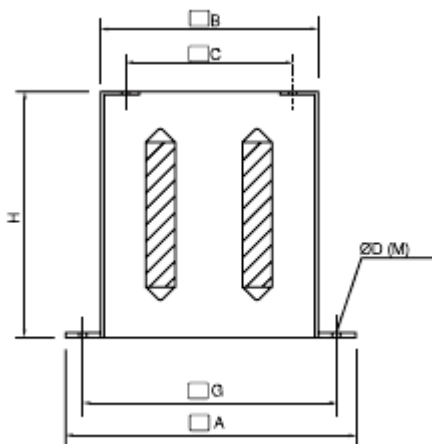

PODSTAWA TŁUMIĄCA RSA

Typ	wielkość wentylatora TH	A [mm]	B [mm]	C [mm]	H [mm]	G [mm]
RSA 300	500; 800	470	290	245	500	380
RSA 435	1300	600	419	330	500	510
RSA 560	2000	725	545	450	750	635

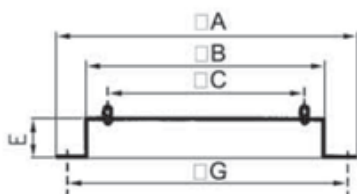

PODSTAWA DACHOWA KRÓTKA RSS

Typ	wielkość wentylatora TH	A [mm]	B [mm]	C [mm]	E [mm]	G [mm]
RSS 300	500; 800	470	290	245	50	380
RSS 435	1300	600	419	330	50	510
RSS 560	2000	725	545	450	50	635