

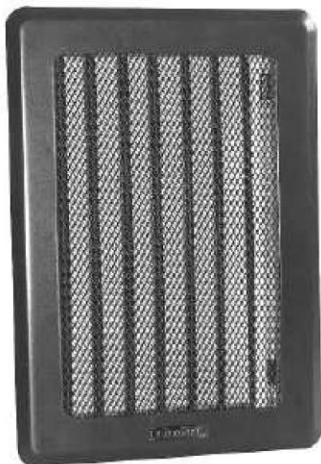

## DAT Wentylatory

50-451 Wrocław, ul. Komuny Paryskiej 34/4  
tel./fax 071/ 342 53 89; 071/ 341 90 14  
tel. 071/ 78 91 772; 071/78 91 773  
www.dat.wroc.pl  
dat@dat.wroc.pl

## KRATKI OSŁONOWE KRLz



Kratki osłonowe LIGHT z żaluzją: KRLz

### OPIS:

Kratki osłonowe z żaluzją stanowią estetyczną osłonę otworów przewodów wentylacyjnych oraz wylotów ciepłego powietrza w systemie rozprowadzania ciepłego powietrza. Zamontowana żaluzja umożliwia płynną regulację natężenia przepływu powietrza. Montaż polega na trwałym osadzeniu w otworze, ramki lub kasety dolotowej i włożeniu w nią kratki, która blokuje się na sprężystych zatrzaskach. Ten sposób mocowania umożliwia łatwy montaż i demontaż kratki np. w przypadku jej czyszczenia.

Maksymalna temperatura pracy: 180°C.

### ZASTOSOWANIE:

- osłona otworów wylotowych ciepłego powietrza z kapy kominka;
- osłona otworów wlotowych wentylacji wywiewnej (montaż wyłącznie wewnątrz pomieszczeń).

### WYMIARY:

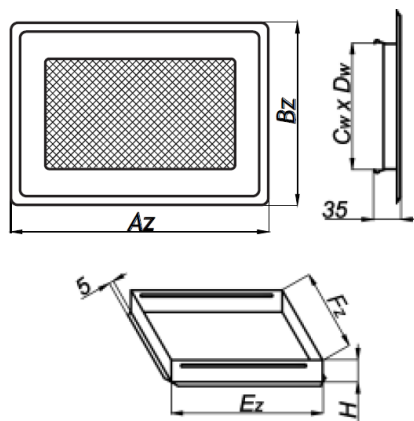

Typ	wymiar							przekrój czynny [cm <sup>2</sup> ]	masa [kg]
	Az [mm]	Bz [mm]	Cw [mm]	Dw [mm]	Ez [mm]	Fz [mm]	H [mm]		
KRLz1	195	135	165	105	166	106	37	64	0,40
KRLz2	195	175	165	140	166	141	37	98	0,50
KRLz3	245	175	215	140	216	141	40	134	0,70
KRLz4	335	195	300	165	301	166	40	234	0,95
KRLz5	485	195	455	165	456	166	40	359	1,40



# DAT Wentylatory

50-451 Wrocław, ul. Komuny Paryskiej 34/4  
tel./fax 071/ 342 53 89; 071/ 341 90 14  
tel. 071/ 78 91 772; 071/78 91 773  
www.dat.wroc.pl  
dat@dat.wroc.pl

## KRATKI OSŁONOWE KRLz

### CHARAKTERYSTYKI:

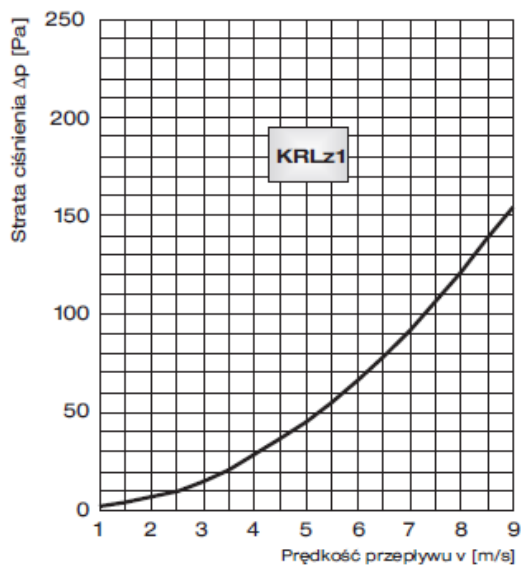

Wykres strat ciśnienia kratki KRLz1 w zależności od prędkości wypływu powietrza z czoła kratki.

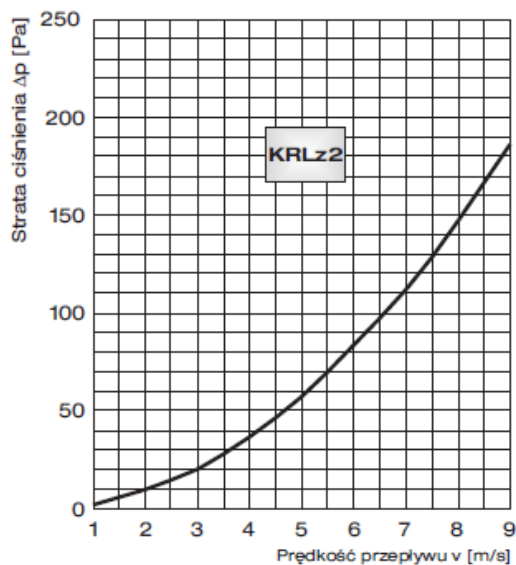

Wykres strat ciśnienia kratki KRLz2 w zależności od prędkości wypływu powietrza z czoła kratki.

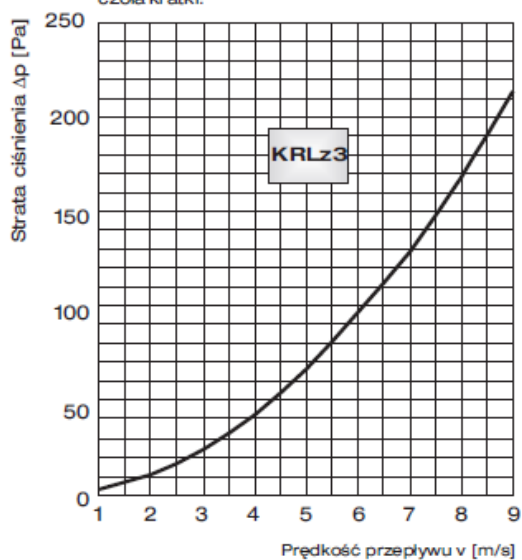

Wykres strat ciśnienia kratki KRLz3 w zależności od prędkości wypływu powietrza z czoła kratki.

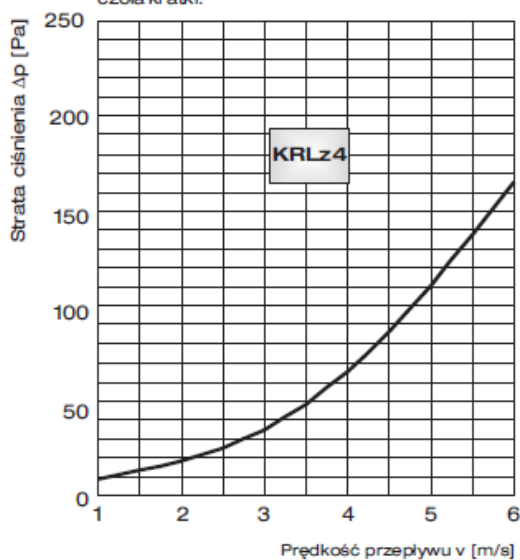

Wykres strat ciśnienia kratki KRLz4 w zależności od prędkości wypływu powietrza z czoła kratki.

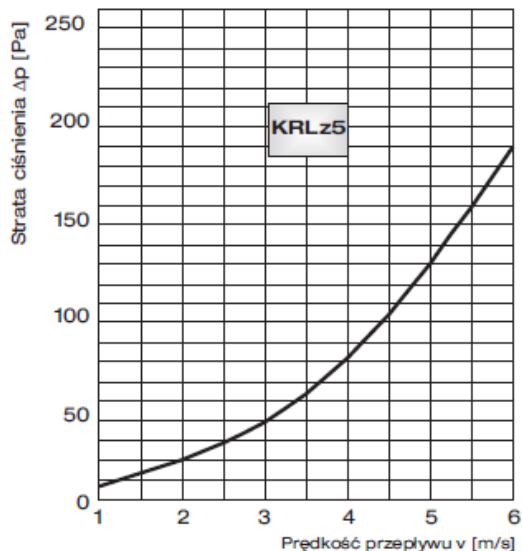

Wykres strat ciśnienia kratki KRLz5 w zależności od prędkości wypływu powietrza z czoła kratki.



## DAT Wentylatory

50-451 Wrocław, ul. Komuny Paryskiej 34/4  
tel./fax 071/ 342 53 89; 071/ 341 90 14  
tel. 071/ 78 91 772; 071/78 91 773  
www.dat.wroc.pl  
dat@dat.wroc.pl

## KRATKI OSŁONOWE KRLz

### WERSJE WYKONANIA:

-ML czoło kratki: blacha czarna malowana proszkowo:

- B – biała
- KR – kremowa
- GR – grafitowa
- CZ – czarna

### PRZYKŁAD ZASTOSOWAŃ:

